

# Zertifikat *Certificate*

**Zertifikatsnummer** *Certificate No.:*

S 60180989 0001

**Berichtsnummer** *Report No.:*

DE2502UO 001

**Genehmigungsinhaber** *License Holder:*

Vitra Factory GmbH  
Charles-Eames-Str. 2  
79576 Weil am Rhein  
Deutschland

**Fertigungsstätte** *Manufacturing Site:*

Vitra Factory GmbH  
Charles-Eames-Str. 2  
79576 Weil am Rhein  
Deutschland

**Prüfzeichen** *Test Mark:*



**Geprüft nach** *Tested according to:*

DIN EN 16139/03.14  
AfPS GS 2019:01 PAK

## Geräteidentifikation

### *Product Identification*

**Produkt:**

Sitzgelegenheit für den nicht-häuslichen Gebrauch

*Product:*

(Seating for non-domestic use)

**Modell:**

Modelle sind auf nächste(r) Seite(n) gelistet

*Type:*

*Type designation(s) are listed on the next page(s)*

**Technische Daten:**

Bürositzsystem / Office seating system: "Soft Work"

*Technical Data:*

Prüfung nach DIN EN 16139, Belastungsstufe 2 /  
Tests according to DIN EN 16139, Level 2  
Tische für den Nicht-Wohnbereich nach DIN EN 15372, Belastungsstufe 2 /  
Table elements according to DIN EN 15372, Level 2  
Raumgliederungselemente nach DIN EN 1023-2 und DIN EN 1023-3 /  
Screens according to DIN EN 1023-2 and DIN EN 1023-3  
Die Montage der elektrischen Komponenten wurde nach VDE 0100-713  
berücksichtigt. / The electrical components were installed  
in accordance with VDE 0100-713.

**Gültig bis:**

2030-06-01

*Date of expiry:*

**Gültig ab:**

2025-06-02

*Valid from:*

**Zertifizierungsstelle:**

*Certification body:*



**Ausstellungsdatum:**

2025-06-02

*Date of issue:*

  
Peter Löw

Dem Zertifikat liegt unsere Prüf- und Zertifizierungsordnung zugrunde.  
Produkt und Fertigungsstätte erfüllen § 20 des  
Produktsicherheitsgesetzes.  
*This certificate is based on our Testing and Certification Regulation.  
The provisions of §20 Product Safety Act are complied with.*

**TÜV Rheinland LGA Products GmbH, Tillystraße 2, 90431 Nürnberg**

<http://www.tuv.com/safety> E-mail: [markcheck@tuv.com](mailto:markcheck@tuv.com)

Fax: +49 221 806-3935

# Zertifikat *Certificate*

**Zertifikatsnummer** *Certificate No.:*

S 60180989 0001

**Berichtsnummer** *Report No.:*

DE2502UO 001

**Produkt** *Product:*

Sitzgelegenheit für den nicht-häuslichen Gebrauch  
(Seating for non-domestic use)

**Modell** *Type:*

**Bezeichnung** *Designation:*

Bürositzsystem / Office seating system: "Soft Work"

Die tragende Basis bildet eine Rahmenkonstruktion mit Füßen, die mittels Rahmenverbinder erweiterbar ist. Der Rahmen nimmt alle Module und Accessoires auf. Lineare Rahmen bilden die Basis, Innen- wie Aussenkurven im 30°-Winkel runden das System ab. Kurven und lineare Rahmen lassen sich miteinander kombinieren. Zum seitlichen Abschluss einer Konfiguration stehen diverse Seitenelemente und Seitenscreens zur Wahl. /

The load-bearing base is a frame construction with legs, which can be extended using frame connectors. The frame accommodates all modules and accessories. Linear frames form the basis, internal and external curves at a 30° angle round off the system. Curves and linear frames can be combined with each other. Various side elements and side screens are available to side elements and side screens are available.

Folgende Artikelnummern sind Bestandteil der Zertifizierung: /

The following article numbers are part of the certification:

21057411, 21057511, 21057911, 21057611, 21057711, 21057911,  
21062411, 21062811, 21062911, 21057811, 21058011, 21058111,  
21057101, 21057201, 21057301, 21075701, 21075801, 21075901,  
210555XX, 210622XX, 210626XX, 210557XX, 21056801, 21056901,  
21057001, 21056701, 21056401, 21056501, 21056601, 210621XX,  
210625XX, 210623XX, 210627XX, 210562XX, 21058211, 21058601,  
210558XX, 210559XX, 21058301, 21058501, 21063001, 21063002,  
21063101, 21063102, 21063201, 21063202, 85340000, 83301720,  
85340811, 85340911, 85341211, 85682400, 83304002, 83304012.

XX= Standard 00, andere Endungen möglich. /

XX= Standard 00, other endings possible

Details siehe Anlage. / Details see attachment.



# Anlage zu Appendix to

**Zertifikatsnummer Certificate No.**

S 60180989 0001

**Berichtsnummer Report No.:**

DE2502UO 001

**Produkt: Sitzgelegenheit für den nicht-häuslichen Gebrauch**

*Product: Seating for non-domestic use*

**Modellbeschreibung / model description:**

Bürositzsystem / office seating system Soft Work

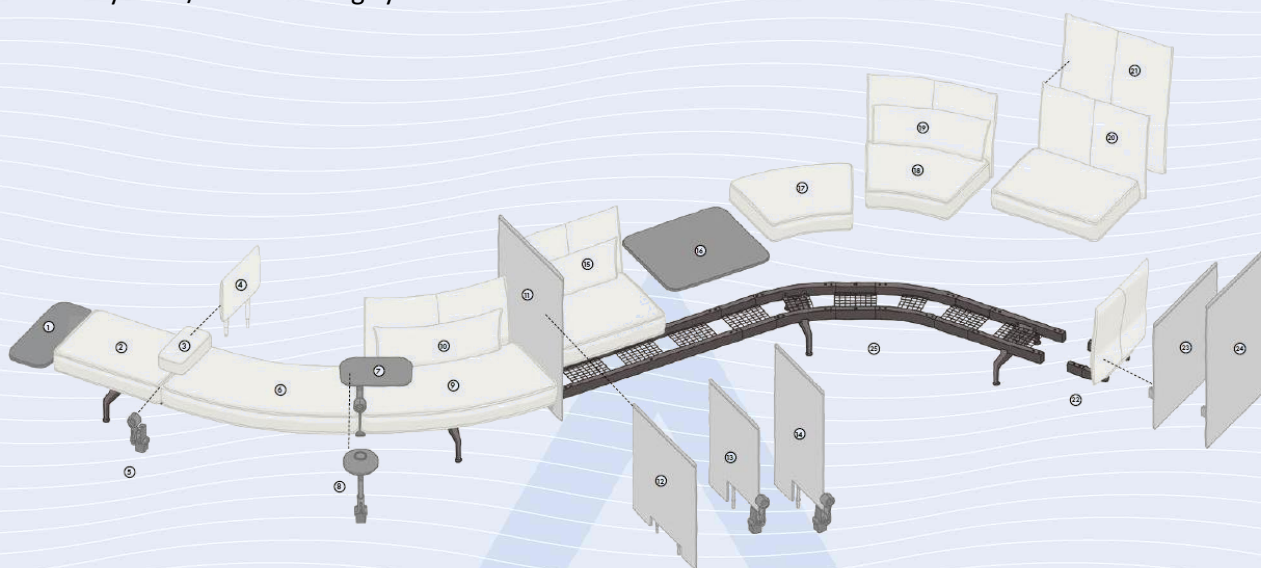

- 1 Seitensch, single
- 2 Plattform-Modul Bo
- 3 Armlehne
- 4 Zwischenpaneel
- 5 Flip-up Socket
- 6 Plattform-Modul 90° aussen
- 7 Schwelk-Hubbar
- 8 Tablar, fix
- 9 Sitz/Rücken-Modul 90° aussen
- 10 Lumbkissen 90° aussen
- 11 Zwischenstreifen breit, hoch
- 12 Zwischenstreifen breit, niedrig
- 13 Zwischenstreifen schmal, niedrig
- 14 Zwischenstreifen schmal, hoch
- 15 Lumbkissen Bo
- 16 Tisch-Modul Bo
- 17 Plattform-Modul 90° innen
- 18 Sitz/Rücken-Modul 90° innen
- 19 Lumbkissen 90° innen
- 20 Sitz/Rücken-Modul Bo Lowback
- 21 Sitz/Rücken-Modul Bo Highback
- 22 Seitenpaneel gebogen
- 23 Seitenscreen niedrig
- 24 Seitenscreen hoch
- 25 Traversengestell mit Füssen und optionaler Bodenplatte

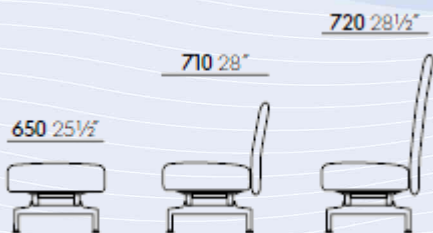

**Zertifizierungsstelle:**  
**Certification body:**



**Ausstellungsdatum: 2025-06-02**  
**Date of issue:**

*(Signature)*  
 Peter Löw

www.tuv.com

**TÜVRheinland®**  
 Precisely Right.

# Anlage zu *Appendix to*

**Zertifikatsnummer** *Certificate No.*

S 60180989 0001

**Berichtsnummer** *Report No.:*

DE2502UO 001

**Produkt:** Sitzgelegenheit für den nicht-häuslichen Gebrauch

*Product: Seating for non-domestic use*

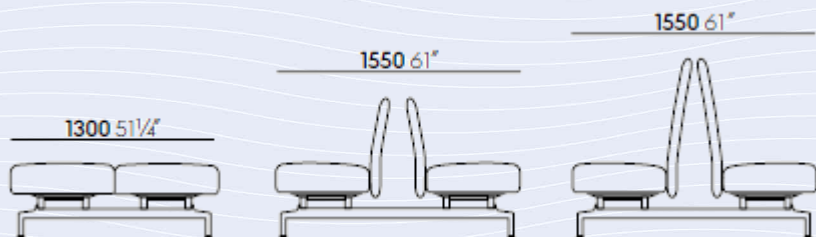

Alle Polster Elemente mit Stoff oder Leder bezogen. / All upholstered elements covered with fabric or leather.

**Gestellelemente: / Frame:**

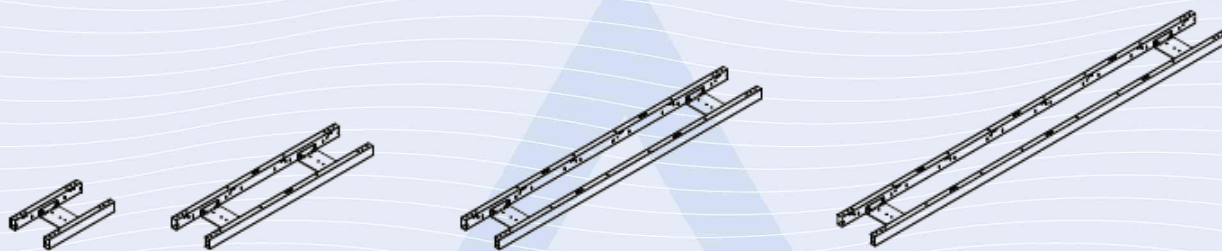

zur werkzeuglosen Befestigung der Tisch-, Plattform- und Sitz/Rücken-Module 80, bestehend aus Traversenpaar mit Zwischenblech.

*For tool-free attachment of table, platform and seat/back modules ST; consists of pair of profiles with spacer plate.*

Rahmen <i>Frame</i>	Stahlrohr strukturpulverbeschichtet basic dark <i>Tubular steel, powder-coated in basic dark</i>	Artikel Nr. <i>Article no.</i>
1er-Rahmen, für 1 Modul 80 <i>Frame for 1 module 80</i>		21057411
2er-Rahmen, für 2 Module 80 <i>Frame for 2 module 80</i>		21057511
2er-Rahmen, für 2 Module 80, freistehend <i>Frame for 2 module 80, free-standing</i>		21057911
3er-Rahmen, für 3 Module 80 <i>Frame for 2 module 80</i>		21057611
4er-Rahmen, für 4 Module 80 <i>Frame for 3 module 80</i>		21057711

**Zertifizierungsstelle:**

*Certification body:*

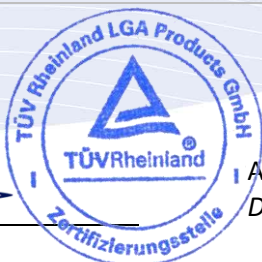

Ausstellungsdatum: 2025-06-02

*Date of issue:*

Peter Löw

www.tuv.com

**TÜVRheinland**<sup>®</sup>  
Precisely Right.

# Anlage zu *Appendix to*

**Zertifikatsnummer** *Certificate No.*

S 60180989 0001

**Berichtsnummer** *Report No.:*

DE2502UO 001

**Produkt:** Sitzgelegenheit für den nicht-häuslichen Gebrauch

*Product: Seating for non-domestic use*

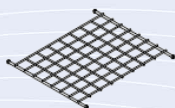

zur horizontalen Kabelführung, wird in den Rahmen eingehängt, inkl. 4 Kunststoffaufnahmen  
*For horizontal cable routing, suspended in frame; incl. 4 plastic holding fixtures*

<b>Kabelkorb 80 Stahldraht strukturpulverbeschichtet basic dark</b> <i>Cable basket 80 Steel wire, powder-coated in basic dark</i>	<b>Artikel Nr.</b> <i>Article no.</i>
H x B x T / H x W x D 8 X 278 X 230 mm	21057911
<b>Kabelkorb 30° innen / Cable basket 30° concave</b>	
H x B x T / H x W x D 8 X 200 X 230 mm	21062411
<b>Kabelkorb 30° aussen / Cable basket 30° convex</b>	
H x B x T / H x W x D 8 X 202 X 230 mm	21062811
<b>Kabelkorb 30° aussen für Plattform</b> <i>Cable basket 30° convex for platform</i>	
H x B x T / H x W x D 8 X 162 X 230 mm	21062911



zur Abdeckung offener Rahmenenden, Set à 2 Stück  
*For covering open frame ends; set of two pieces*

<b>Endkappen Kunststoff basic dark</b> <i>End caps plastic, basic dark</i>	<b>Artikel Nr.</b> <i>Article no.</i>
H x B x T / H x W x D 70 X 40 x 8 mm	21057811

**Zertifizierungsstelle:**

*Certification body:*



Ausstellungsdatum: 2025-06-02

*Date of issue:*

Peter Löw

www.tuv.com

 **TÜVRheinland**<sup>®</sup>  
Precisely Right.

# Anlage zu Appendix to

**Zertifikatsnummer** Certificate No.

S 60180989 0001

**Berichtsnummer** Report No.:

DE2502UO 001

**Produkt:** Sitzgelegenheit für den nicht-häuslichen Gebrauch

*Product: Seating for non-domestic use*

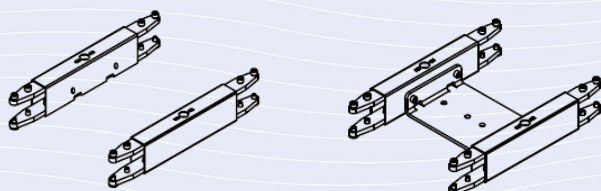

zur Verkettung von Rahmen, Set à 2 Stück inkl. Montagematerial

Hinweis: Zwischen den Rahmenverbindern kann ein Kabelkorb 80 eingehängt werden.

*For connecting frames; set of two pieces incl. assembly materials*

*Note: a cable basket 80 can be suspended between the frame connectors.*

## Rahmenverbinder / Frame connector

**Artikel Nr.**

**Article no.**

Rahmenverbinder

*Frame connector*

21058011

Rahmenverbinder für Fuss

*Frame connector for leg*

21058111

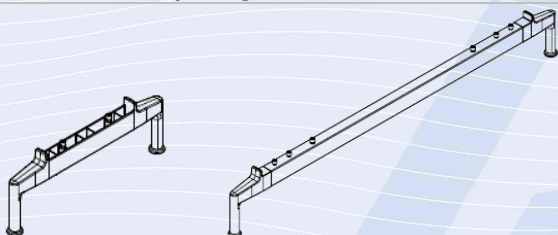

zur Befestigung am Zwischenblech des Rahmens oder des Rahmenverbinders für Fuss

*For attachment to spacer plate of frame or frame connector for leg*

## Füsse / legs

**Artikel Nr.**

**Article no.**

Aluminium-Druckguss strukturpulverbeschichtet basic dark  
*die-cast aluminium, powder-coated in basic dark*

OF30

Aluminium-Druckguss poliert / *die-cast aluminium, polished*

OF03

### single

H x B x T / H x W x D 185 x 42 x 527 mm

21057101

### double

H x B x T / H x W x D 185 x 42 x 1415 mm

21057201

### double für Plattform / Double leg for platform

H x B x T / H x W x D 185 x 42 x 1166 mm

21057301

**Zertifizierungsstelle:**

*Certification body:*



Ausstellungsdatum: 2025-06-02

*Date of issue:*

Peter Löw

www.tuv.com

**TÜVRheinland**<sup>®</sup>  
Precisely Right.

# Anlage zu Appendix to

**Zertifikatsnummer** Certificate No.

S 60180989 0001

**Berichtsnummer** Report No.:

DE2502UO 001

**Produkt:** Sitzgelegenheit für den nicht-häuslichen Gebrauch

*Product: Seating for non-domestic use*



zur Befestigung am Zwischenblech des Rahmens oder des Rahmenverbinders für Fuss  
*For attachment to spacer plate of frame or frame connector for leg*

<b>Füße auf Rollen (Ø 100 mm) / legs on castors (Ø 100 mm)</b>	<b>Artikel Nr.</b> <b>Article no.</b>
Aluminium-Druckguss strukturlackbeschichtet basic dark <i>die-cast aluminium, powder-coated in basic dark</i>	OF30
Aluminium-Druckguss poliert / <i>die-cast aluminium, polished</i>	OF03
<b>single</b>	
H x B x T / H x W x D 214 x 74 x 568 mm	21075701
<b>double</b>	
H x B x T / H x W x D 214 x 74 x 1456 mm	21075801
<b>double für Plattform / Double leg for platform</b>	
H x B x T / H x W x D 214 x 74 x 1207 mm	21075901

## Module 80:

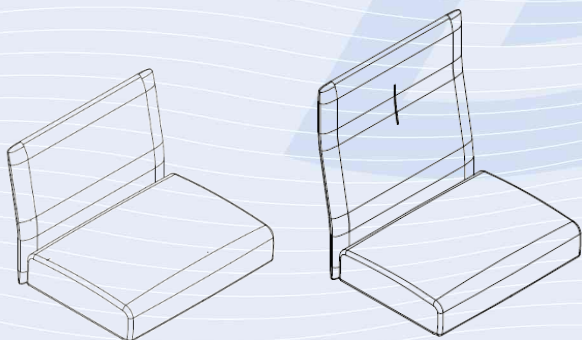

zur werkzeuglosen Montage am Rahmen, bestehend aus Sitz (Tiefe UVW mm), Y Rückenbügel, Rückenlehne, inkl. Montagematerial

*For tool-free mounting on platform; consists of seat (depth STU mm), X back brackets, backrest, incl. assembly materials*

**Zertifizierungsstelle:**

*Certification body:*



Ausstellungsdatum: 2025-06-02

*Date of issue:*

Peter Löw

www.tuv.com

**TÜVRheinland**<sup>®</sup>  
Precisely Right.

# Anlage zu *Appendix to*

**Zertifikatsnummer** *Certificate No.*

S 60180989 0001

**Berichtsnummer** *Report No.:*

DE2502UO 001

**Produkt:** Sitzgelegenheit für den nicht-häuslichen Gebrauch

*Product: Seating for non-domestic use*

<b>Sitz/Rücken-Modul 80</b> <i>Seat/back module 80</i>	<b>Sitztiefe: 590 mm</b> <i>Seat depth: 590 mm</i>	<b>Artikel Nr.</b> <i>Article no.</i>
H x B x T / H x W x D 640 X 800 x 710 mm Lowback		210555XX
H x B x T / H x W x D 920 X 800 x 710 mm Highback		210563XX

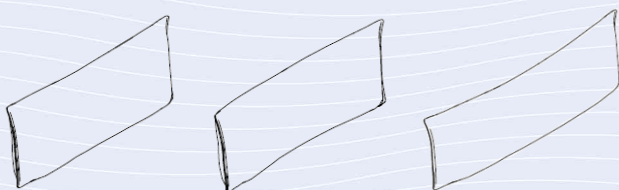

liegen lose am Sitz/Rücken / *Sits loosely on seat/back*

<b>Lumbalkissen 80 / Lumbar cushion 80</b>	<b>Artikel Nr.</b> <i>Article no.</i>
H x B x T / H x W x D 300 X 700 x 80 mm	210556XX
<b>Lumbalkissen 30° innen / Lumbar cushion 30° concave</b>	<b>Artikel Nr.</b> <i>Article no.</i>
H x B x T / H x W x D 300 x 750 x 80 mm	210622XX
<b>Lumbalkissen 30° aussen / Lumbar cushion 30° convex</b>	<b>Artikel Nr.</b> <i>Article no.</i>
H x B x T / H x W x D 300 x 990 x 80 mm	210626XX

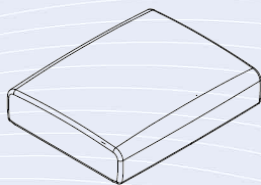

zur werkzeuglosen Montage am Rahmen / *For tool-free mounting on platform*

<b>Plattform-Modul 80 / Platform module 80</b>	<b>Artikel Nr.</b> <i>Article no.</i>
H x B x T / H x W x D 230 X 800 x 650 mm	210557XX

**Zertifizierungsstelle:**

*Certification body:*



Ausstellungsdatum: 2025-06-02

*Date of issue:*

Peter Löw

www.tuv.com

**TÜVRheinland**<sup>®</sup>  
Precisely Right.

# Anlage zu Appendix to

Zertifikatsnummer Certificate No.

S 60180989 0001

Berichtsnummer Report No.:

DE2502UO 001

**Produkt: Sitzgelegenheit für den nicht-häuslichen Gebrauch**

*Product: Seating for non-domestic use*

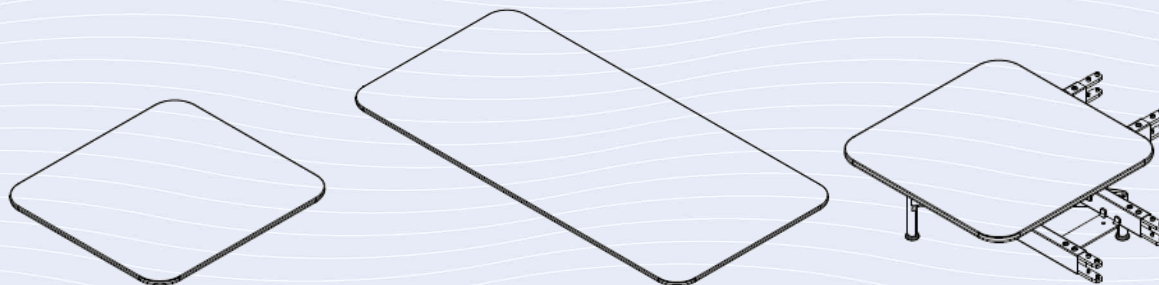

zur werkzeuglosen Montage am Rahmen, Tischplatte inkl. vormontierten Distanzhaltern  
*For tool-free mounting on frame; table top incl. pre-mounted spacers*

<b>Tisch-Modul 80</b> <i>Table module 80</i>	<b>Radius Tischplatten-Ecken: 90 mm</b> <i>radius of plate corners: 90 mm</i>	<b>Artikel Nr.</b> <i>Article no.</i>
Spanplatte Melamin soft light, ABS-Kante schwarz <i>particle board in melamine soft light, ABS edge black</i>	(19 mm)	A1S52
MDF pulverbeschichtet tiefschwarz <i>MDF powder-coated in basic dark</i>	(25mm)	B1S12
MDF pulverbeschichtet soft light <i>MDF powder-coated in soft light</i>	(25mm)	B1S52
MDF furniert Eiche hell <i>MDF in light oak veneer</i>	(25mm)	C1S17
MDF furniert Eiche schwarz <i>MDF in black oak veneer</i>	(25mm)	C1S50
<b>single</b>		
B x T / W x D 785 x 718 mm		21056801
<b>double</b>		
B x T / W x D 785 x 1606 mm		21056901
<b>double für Plattform / Double for platform</b>		
B x T / W x D 785 x 1357 mm		21057001
<b>Ecktisch 90° / 90° corner table</b>		
B x T / W x D 718 x 718 mm		21056701

Zertifizierungsstelle:

*Certification body:*



Ausstellungsdatum: 2025-06-02

*Date of issue:*

Peter Löw

www.tuv.com

**TÜVRheinland**<sup>®</sup>  
Precisely Right.

# Anlage zu *Appendix to*

**Zertifikatsnummer** *Certificate No.*

S 60180989 0001

**Berichtsnummer** *Report No.:*

DE2502UO 001

**Produkt: Sitzgelegenheit für den nicht-häuslichen Gebrauch**

*Product: Seating for non-domestic use*

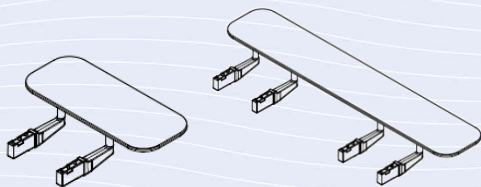

zur Montage an den Rahmenenden, Tischplatte inkl. S Endadapter und Montagematerial  
*For mounting on frame ends; table top incl. S end adapters and assembly materials*

**Seitentisch single / Side table, single**

B x T / W x D 300 x 718 mm

**Artikel Nr.**

**Article no.**

21056401

**Seitentisch double / Side table, double**

B x T / W x D 300 x 1606 mm

21056501

**Seitentisch double für Plattform / Side table, double, for platform**

B x T / W x D 300 x 1357 mm

21056601

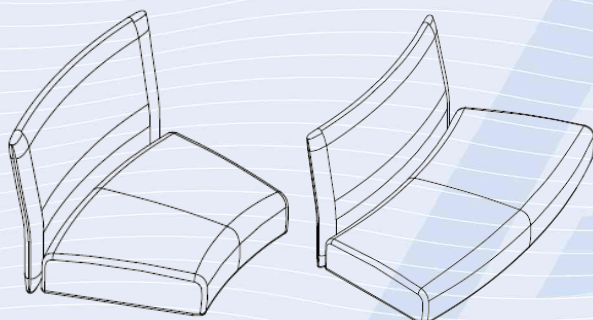

zur Schaffung von 30° Innen- oder Außenkurven, bestehend aus Sitz, 2 Rückenbügel, Rückenlehne, Rahmen und Montagematerial

*For creating 30° inward or outward curves; consists of seat, 2 back brackets, backrest, frame and assembly materials*

**Sitz/Rücken-Modul 30° innen**

**Seat/back module 30° concave**

H x B x T / H x W x D 640 x 900 x 710 mm

**Artikel Nr.**

**Article no.**

210621XX

**Sitz/Rücken-Modul 30° aussen**

**Seat/back module 30° convex**

H x B x T / H x W x D 640 x 1360 x 710 mm

210625XX

**Zertifizierungsstelle:**

*Certification body:*

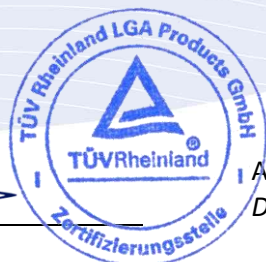

Ausstellungsdatum: 2025-06-02

*Date of issue:*

Peter Löw

www.tuv.com

**TÜVRheinland**<sup>®</sup>  
Precisely Right.

# Anlage zu *Appendix to*

**Zertifikatsnummer** *Certificate No.*

S 60180989 0001

**Berichtsnummer** *Report No.:*

DE2502UO 001

**Produkt:** Sitzgelegenheit für den nicht-häuslichen Gebrauch

*Product: Seating for non-domestic use*

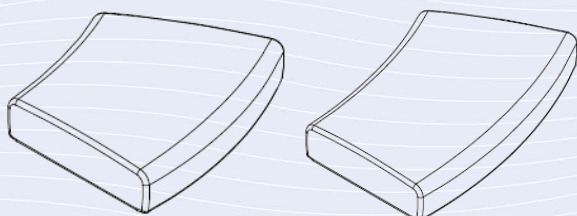

zur Schaffung von 30° Innen- oder Außenkurven, bestehend aus Sitz und Rahmen inkl. Montagematerial  
*For creating 30° inward or outward curves; consists of seat and frame incl. assembly materials*

**Plattform-Modul 30° innen**

**Platform module 30° concave**

H x B x T / H x W x D 230 x 900 x 650 mm

**Artikel Nr.**

**Article no.**

210623XX

**Plattform-Modul 30° aussen**

**Platform module 30° convex**

H x B x T / H x W x D 230 x 1220 x 650 mm

210627XX

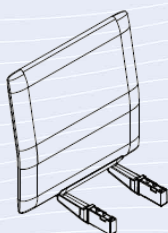

zur Montage an den Rahmenenden, gepolstertes Seitenpaneel inkl. 2 Endadapter und Montagematerial  
*For mounting on frame ends; upholstered side panel incl. 2 end adapters and assembly materials*

**Seitenpaneel gebogen / Side panel**

H x B x T / H x W x D 630 x 120 x 660 mm

**Artikel Nr.**

**Article no.**

210562XX

## Accessoires:

**Zertifizierungsstelle:**

*Certification body:*



Ausstellungsdatum: 2025-06-02

*Date of issue:*

Peter Löw

www.tuv.com

**TÜVRheinland**<sup>®</sup>  
Precisely Right.

# Anlage zu *Appendix to*

**Zertifikatsnummer** *Certificate No.*

S 60180989 0001

**Berichtsnummer** *Report No.:*

DE2502UO 001

**Produkt:** Sitzgelegenheit für den nicht-häuslichen Gebrauch

*Product: Seating for non-domestic use*

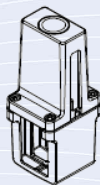

zur Integration von Accessoires am Rahmen zwischen gepolsterten Modulen, Klemmverschluss inkl. Montagematerial

*For integration of accessories on frame between upholstered modules; clamp fastener, incl. assembly materials*

**Halter Aluminium-Druckguss pulverbeschichtet basic dark**

***Holder Die-cast aluminium, powder-coated in basic dark***

H x B x T / H x W x D 181 x 80 x 68 mm

**Artikel Nr.**

***Article no.***

21058211

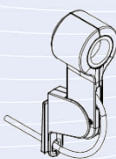

zur Montage am Halter, schwenkbare Steckdosengehäuse zur Aufnahme von 1x Strom oder 2x USB

*For mounting on holder; flip-up socket housing for 1x power or 2x USB sockets*

**Flip-up Socket**

H x B x T / H x W x D 197 x 76 x 92 mm

**Artikel Nr.**

***Article no.***

21058601

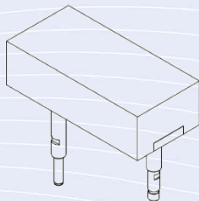

zur Montage am Rahmen zwischen gepolsterten Modulen, Armlehne inkl. Aufnahme- und Montagematerial

*For mounting on frame between upholstered modules; armrest incl. holder tube and assembly materials*

**Armlehne / Armrest**

H x B x T / H x W x D 115 x 185 x 385 mm

**Artikel Nr.**

***Article no.***

210558XX

**Zertifizierungsstelle:**

*Certification body:*

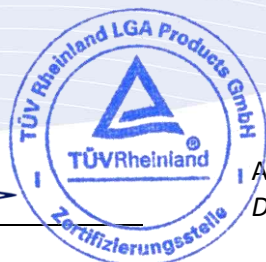

Ausstellungsdatum: 2025-06-02

*Date of issue:*

Peter Löw

www.tuv.com

**TÜVRheinland®**  
Precisely Right.

# Anlage zu *Appendix to*

**Zertifikatsnummer** *Certificate No.*

S 60180989 0001

**Berichtsnummer** *Report No.:*

DE2502UO 001

**Produkt:** *Sitzgelegenheit für den nicht-häuslichen Gebrauch*

*Product: Seating for non-domestic use*

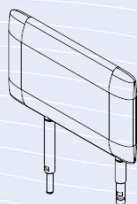

zur Montage am Rahmen zwischen gepolsterten Modulen, Zwischenpaneel inkl. Aufnahmeohre und Montagmaterial

*For mounting on frame between upholstered modules; partition panel incl. holder tube and assembly materials*

**Zwischenpaneel / Partition panel**

H x B x T / H x W x D 305 x 68 x 480 mm

**Artikel Nr.**

**Article no.**

210559XX



zur Montage am Halter, Tischplatte inkl. Aufnahmeohr und Montagmaterial

*For mounting on holder; table top incl. holder tube and assembly materials*

**Tablar fix / Fixed side tray**

Platte B x T / Table W x D 220 x 285 mm

**Artikel Nr.**

**Article no.**

21058301

**Zertifizierungsstelle:**

*Certification body:*



Ausstellungsdatum: 2025-06-02

*Date of issue:*

Peter Löw

www.tuv.com

**TÜVRheinland**<sup>®</sup>  
Precisely Right.

# Anlage zu *Appendix to*

**Zertifikatsnummer** *Certificate No.*

S 60180989 0001

**Berichtsnummer** *Report No.:*

DE2502UO 001

**Produkt:** Sitzgelegenheit für den nicht-häuslichen Gebrauch

*Product: Seating for non-domestic use*

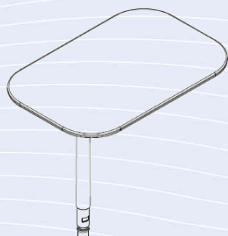

zur Montage am Halter, Tischplatte inkl. Doppelschwenkarm, Aufnahmerohr und Montagematerial

*For mounting on holder; table top incl. double swivel arm, holder tube and assembly materials*

**Schwenktابلar / Swivel tablet**

Platte B x T / *Table W x D* 310 x 470 mm

**Artikel Nr.**

**Article no.**

21058501

**Screens:**



zur Montage an den Rahmenenden im Anschluss an Sitz/Rücken-Module, Screen inkl. ] Seitenscreenhaltern und Montagematerial

*For mounting adjacent to seat/back modules on ends of frame; screen incl. \ side screen holders and assembly materials*

**Seitenscreen / Side screen**

hoch, H 1110 X B 810 X T 20 mm (S.oberkante vom Boden 1300 mm)

*high, H 830 X B 810 X T 20 mm (top edge of s. 1300 mm above floor)*

**Artikel Nr.**

**Article no.**

21063001

niedrig, H 830 X B 810 X T 20 mm (S.oberkante vom Boden 1020 mm)

*low, H 830 X B 810 X T 20 mm (top edge of s. 1020 mm above floor)*

21063002

**Zertifizierungsstelle:**

*Certification body:*

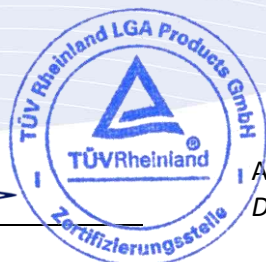

Ausstellungsdatum: 2025-06-02

*Date of issue:*

Peter Löw

www.tuv.com

**TÜVRheinland®**  
Precisely Right.

# Anlage zu *Appendix to*

**Zertifikatsnummer** *Certificate No.*

S 60180989 0001

**Berichtsnummer** *Report No.:*

DE2502UO 001

**Produkt: Sitzgelegenheit für den nicht-häuslichen Gebrauch**

*Product: Seating for non-domestic use*



zur Montage am Rahmen zwischen gepolsterten Sitz/Rücken-Modulen, Screen inkl. Montagematerial  
*For mounting on frame between upholstered seat/back modules; screen incl. assembly materials*

**Zwischenscreen breit / Partition screen, wide**

**Artikel Nr.**

**Article no.**

hoch, H 1110 X B 810 X T 20 mm (S.oberkante vom Boden 1300 mm)

*high, H 830 X B 810 X T 20 mm (top edge of s. 1300 mm above floor)*

21063101

niedrig, H 830 X B 810 X T 20 mm (S.oberkante vom Boden 1020 mm)

*low, H 830 X B 810 X T 20 mm (top edge of s. 1020 mm above floor)*

21063102



zur Montage am Rahmen zwischen gepolsterten Sitz/Rücken-Modulen, Screen inkl. Montagematerial  
*For mounting on frame between upholstered seat/back modules; screen incl. assembly materials*

**Zwischenscreen schmal / Partition screen, narrow**

**Artikel Nr.**

**Article no.**

hoch, H 1110 X B 630 X T 20 mm (S.oberkante vom Boden 1300 mm)

*high, H 830 X B 630 X T 20 mm (top edge of s. 1300 mm above floor)*

21063201

niedrig, H 830 X B 810 X T 20 mm (S.oberkante vom Boden 1020 mm)

*low, H 830 X B 810 X T 20 mm (top edge of s. 1020 mm above floor)*

21063202

**Zertifizierungsstelle:**

*Certification body:*



Ausstellungsdatum: 2025-06-02

*Date of issue:*

Peter Löw

www.tuv.com

 **TÜVRheinland**<sup>®</sup>  
Precisely Right.

# Anlage zu *Appendix to*

**Zertifikatsnummer** *Certificate No.*

S 60180989 0001

**Berichtsnummer** *Report No.:*

DE2502UO 001

**Produkt:** Sitzgelegenheit für den nicht-häuslichen Gebrauch

*Product: Seating for non-domestic use*

**Elektrifizierung / Electrification:**

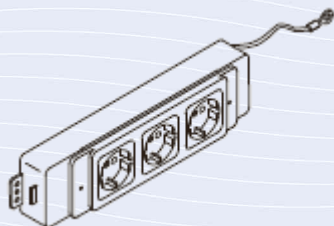

**Current Joy Power**

DE, AT, NL, ES-Norm mit 300 cm Einspeiskabel / Verbindungskabel  
*GB norm with 300 cm feed cable / connecting cable*

**Artikel Nr.**

**Article no.**

85340000

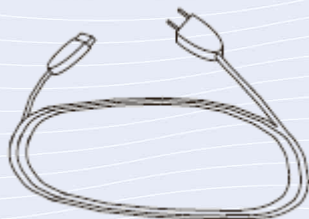

**Einspeiskabel L300 / L300 feed cable**

DE, AT, NL, ES-Norm, Kunststoff schwarz  
*GB norm with 300 cm feed cable*

**Artikel Nr.**

**Article no.**

83301720

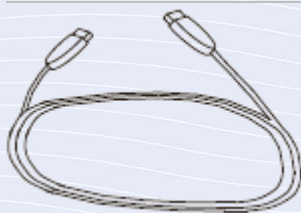

**Verbindungskabel / Connection cables**

L100 Kunststoff schwarz / *Black plastic*

L200 Kunststoff schwarz / *Black plastic*

L300 Kunststoff schwarz / *Black plastic*

**Artikel Nr.**

**Article no.**

85340811

85340911

85341211

**Zertifizierungsstelle:**

*Certification body:*



Ausstellungsdatum: 2025-06-02

*Date of issue:*

Peter Löw

www.tuv.com

**TÜVRheinland**<sup>®</sup>  
 Precisely Right.

# Anlage zu *Appendix to*

**Zertifikatsnummer** *Certificate No.*

S 60180989 0001

**Berichtsnummer** *Report No.:*

DE2502UO 001

**Produkt:** Sitzgelegenheit für den nicht-häuslichen Gebrauch

*Product: Seating for non-domestic use*

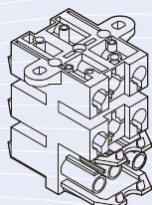

zur Stromversorgung von bis zu 5 Steckdosen  
*supplies power to up to 5 sockets*

**Verteilerblock Kunststoff schwarz**  
***Distribution Blackbox Black plastic***

H x B x T / H x W x D 60 x 50 x 50 mm

**Artikel Nr.**

***Article no.***

85682400

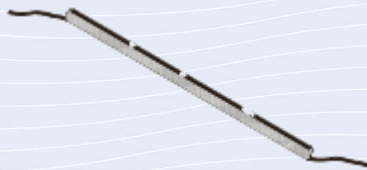

Inklusive 4 Reissverschlüsse  
*Including 4 zip fasteners*

**Kabelnetz lang**  
***Cable net long***

Polyester basic dark B 30 x L 1500 mm

*Polyester basic dark W 30 x L 1500 mm*

Polyester grau B 30 x L 1500 mm

*Polyester grey W 30 x L 1500 mm*

**Artikel Nr.**

***Article no.***

83304002

83304012

XX= Standard 00, andere Endungen bei gleicher Konstruktion möglich.

*XX= Standard 00, other endings with the same construction possible*

**Zertifizierungsstelle:**

*Certification body:*

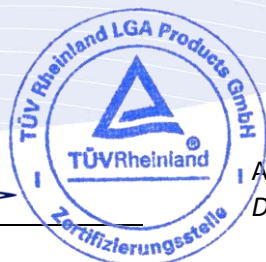

Ausstellungsdatum: 2025-06-02

*Date of issue:*

Peter Löw

www.tuv.com

**TÜVRheinland**<sup>®</sup>  
Precisely Right.