

ZERTIFIKAT

Konformitätsbescheinigung

Registrierungsnr.: AK 60182183 0001

Berichtsnr.: DE25EKXI 001

Halter: Vitra Factory GmbH
Charles-Eames-Str. 2
79576 Weil am Rhein
Deutschland

Produkt: Sitzgelegenheit für den nicht-häuslichen Gebrauch
(*Seating for non-domestic use*)

Modellbezeichnung siehe nächste Seite

Die Konformitätsbescheinigung bezieht sich auf das o.g. Produkt. Es wird bescheinigt, dass das Prüfmuster der aufgeführten Beurteilungsgrundlage entspricht. Das Zertifikat stellt kein allgemein gültiges Urteil über die Serienfertigung des Produktes dar und berechtigt nicht zur Nutzung eines TÜV Rheinland Prüfzeichens.

Zertifizierungsstelle

Datum: 2025-06-02

Peter Löw



TÜV Rheinland LGA Products GmbH - Tillystraße 2 - 90431 Nürnberg

ZERTIFIKAT

Konformitätsbescheinigung

Registrierungsnr.: AK 60182183 0001

Produkt: Sitzgelegenheit für den nicht-häuslichen Gebrauch
(*Seating for non-domestic use*)

Geprüft nach: ANSI/BIFMA X5.4-2020
ANSI/BIFMA X5.5:2014

Identifikation: Modellbezeichnung
Bürositzsystem Soft Work /
Soft Work Office Seating System

Prüfung nach ANSI BIFMA X5.4:2020-05 für Lounge und Sitzplätze. Zusätzliche Anforderungen für Tische nach ANSI BIFMA X5.5-2014 wurden überprüft./
Testing according to ANSI BIFMA X5.4:2020-05 for lounge and seating. Additional requirements for tables according to ANSI BIFMA X5.5-2014 were checked.

Die tragende Basis bildet eine Rahmenkonstruktion mit Füßen, die mittels Rahmenverbinder erweiterbar ist. Der Rahmen nimmt alle Module und Accessoires auf. Lineare Rahmen bilden die Basis, Innen- wie Aussenkurven im 30°-Winkel runden das System ab. Kurven und lineare Rahmen lassen sich miteinander kombinieren.

Zum seitlichen Abschluss einer Konfiguration stehen diverse Seitenelemente und Seitenscreens zur Wahl.

The load-bearing base is a frame construction with legs, which can be extended using frame connectors. The frame accommodates all modules and accessories. Linear frames form the basis, internal and external curves at a 30° angle round off the system. Curves and linear frames can be combined with each other.

Various side elements and side screens are available to side elements and side screens are available.

Details siehe Anlage. / Details see attachment.

TÜV Rheinland LGA Products GmbH - Tillystraße 2 - 90431 Nürnberg

Anlage zu Appendix to

Zertifikatsnummer Certificate No.

S 60182183 0001

Berichtsnummer Report No.:

DE25EKXI 001

Produkt: Sitzgelegenheit für den nicht-häuslichen Gebrauch

Product: Seating for non-domestic use

Modellbeschreibung / model description:

Bürositzsystem / office seating system Soft Work

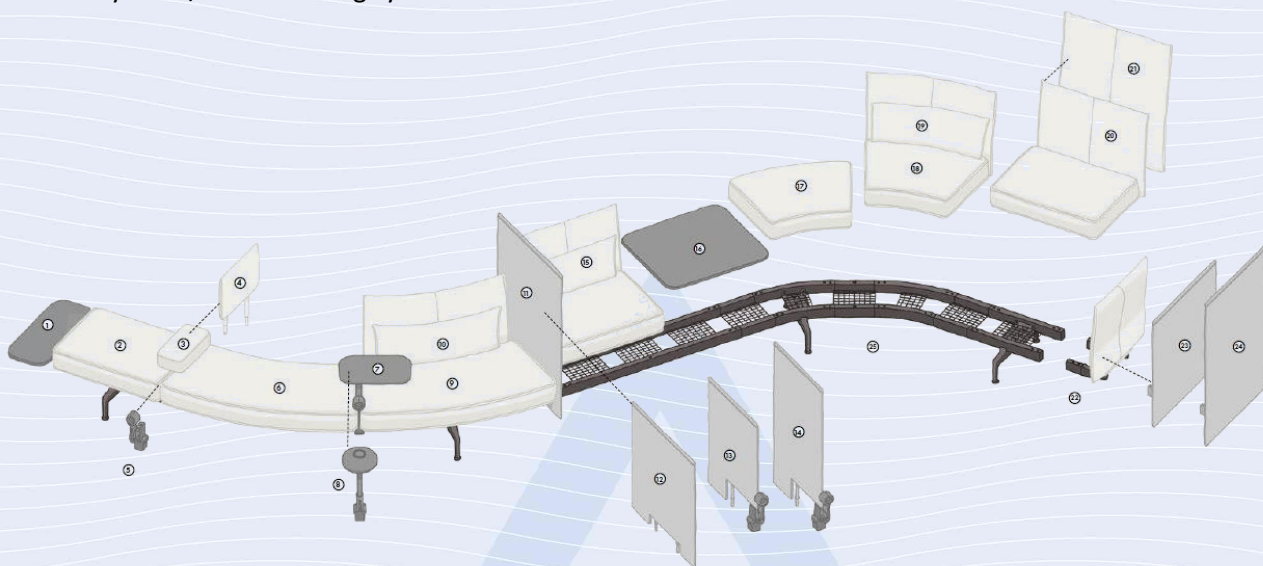

- 1 Seitentisch, single
- 2 Plattform-Modul 90°
- 3 Armlehne
- 4 Zwischenpaneel
- 5 Flip-up Socket
- 6 Plattform-Modul 90° aussen
- 7 Schwanzstabilisator
- 8 Tablet, fix
- 9 Sitz/Rücken-Modul 90° aussen
- 10 Lumbalkissen 90° aussen
- 11 Zwischenstühlen breit, hoch
- 12 Zwischenstühlen breit, niedrig
- 13 Zwischenstühlen schmal, niedrig
- 14 Zwischenstühlen schmal, hoch
- 15 Lumbalkissen Bo
- 16 Tisch-Modul Bo
- 17 Plattform-Modul 90° innen
- 18 Sitz/Rücken-Modul 90° innen
- 19 Lumbalkissen 90° innen
- 20 Sitz/Rücken-Modul Bo Lowback
- 21 Sitz/Rücken-Modul Bo Highback
- 22 Seitenpaneel gebogen
- 23 Seitenstühlen niedrig
- 24 Seitenstühlen hoch
- 25 Traversengestell mit Füßen und optionaler Bodenplatte

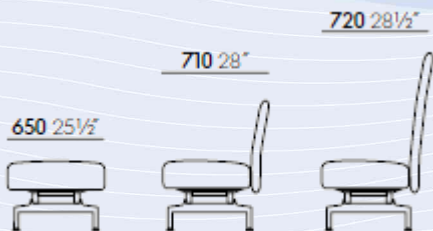

Zertifizierungsstelle:
Certification body:



Ausstellungsdatum: 2025-06-02

Date of issue:

(Signature)
 Peter Löw

www.tuv.com



Anlage zu *Appendix to*

Zertifikatsnummer *Certificate No.*

S 60182183 0001

Berichtsnummer *Report No.:*

DE25EKXI 001

Produkt: Sitzgelegenheit für den nicht-häuslichen Gebrauch

Product: Seating for non-domestic use

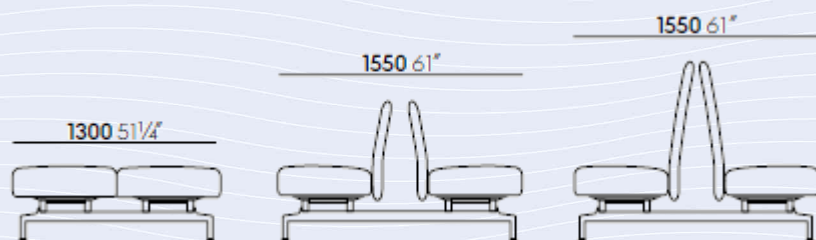

Alle Polster Elemente mit Stoff oder Leder bezogen. / All upholstered elements covered with fabric or leather.

Gestellelemente: / Frame:

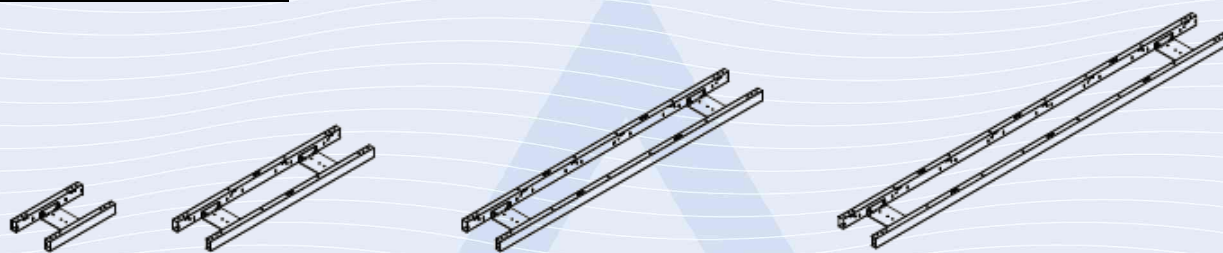

zur werkzeuglosen Befestigung der Tisch-, Plattform- und Sitz/Rücken-Module 80, bestehend aus Traversenpaar mit Zwischenblech.

For tool-free attachment of table, platform and seat/back modules ST; consists of pair of profiles with spacer plate.

Rahmen <i>Frame</i>	Stahlrohr strukturpulverbeschichtet basic dark <i>Tubular steel, powder-coated in basic dark</i>	Artikel Nr. <i>Article no.</i>
1er-Rahmen, für 1 Modul 80 <i>Frame for 1 module 80</i>		21057411
2er-Rahmen, für 2 Module 80 <i>Frame for 2 module 80</i>		21057511
2er-Rahmen, für 2 Module 80, freistehend <i>Frame for 2 module 80, free-standing</i>		21057911
3er-Rahmen, für 3 Module 80 <i>Frame for 2 module 80</i>		21057611
4er-Rahmen, für 4 Module 80 <i>Frame for 3 module 80</i>		21057711

Zertifizierungsstelle:

Certification body:



Ausstellungsdatum: 2025-06-02

Date of issue:

Peter Löw

www.tuv.com

TÜVRheinland[®]
Precisely Right.

Anlage zu *Appendix to*

Zertifikatsnummer *Certificate No.*

S 60182183 0001

Berichtsnummer *Report No.:*

DE25EKXI 001

Produkt: Sitzgelegenheit für den nicht-häuslichen Gebrauch

Product: Seating for non-domestic use

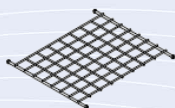

zur horizontalen Kabelführung, wird in den Rahmen eingehängt, inkl. 4 Kunststoffaufnahmen
For horizontal cable routing, suspended in frame; incl. 4 plastic holding fixtures

Kabelkorb 80 Stahldraht strukturpulverbeschichtet basic dark <i>Cable basket 80 Steel wire, powder-coated in basic dark</i>	Artikel Nr. <i>Article no.</i>
H x B x T / H x W x D 8 X 278 X 230 mm	21057911
Kabelkorb 30° innen / Cable basket 30° concave	
H x B x T / H x W x D 8 X 200 X 230 mm	21062411
Kabelkorb 30° aussen / Cable basket 30° convex	
H x B x T / H x W x D 8 X 202 X 230 mm	21062811
Kabelkorb 30° aussen für Plattform <i>Cable basket 30° convex for platform</i>	
H x B x T / H x W x D 8 X 162 X 230 mm	21062911



zur Abdeckung offener Rahmenenden, Set à 2 Stück
For covering open frame ends; set of two pieces

Endkappen Kunststoff basic dark <i>End caps plastic, basic dark</i>	Artikel Nr. <i>Article no.</i>
H x B x T / H x W x D 70 X 40 x 8 mm	21057811

Zertifizierungsstelle:

Certification body:



Peter Löw

www.tuv.com

Ausstellungsdatum: 2025-06-02

Date of issue:

TÜVRheinland[®]
Precisely Right.

Anlage zu Appendix to

Zertifikatsnummer Certificate No.

S 60182183 0001

Berichtsnummer Report No.:

DE25EKXI 001

Produkt: Sitzgelegenheit für den nicht-häuslichen Gebrauch

Product: Seating for non-domestic use

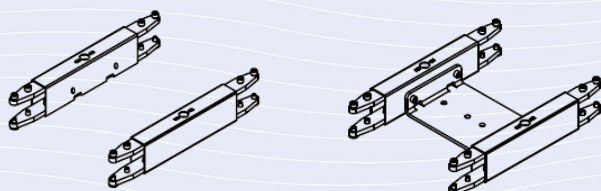

zur Verkettung von Rahmen, Set à 2 Stück inkl. Montagematerial

Hinweis: Zwischen den Rahmenverbindern kann ein Kabelkorb 80 eingehängt werden.

For connecting frames; set of two pieces incl. assembly materials

Note: a cable basket 80 can be suspended between the frame connectors.

Rahmenverbinder / Frame connector

Artikel Nr.

Article no.

Rahmenverbinder

Frame connector

21058011

Rahmenverbinder für Fuss

Frame connector for leg

21058111

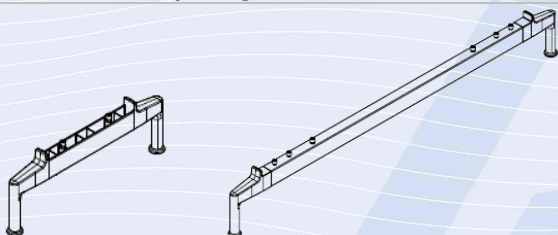

zur Befestigung am Zwischenblech des Rahmens oder des Rahmenverbinders für Fuss

For attachment to spacer plate of frame or frame connector for leg

Füsse / legs

Artikel Nr.

Article no.

Aluminium-Druckguss strukturpulverbeschichtet basic dark
die-cast aluminium, powder-coated in basic dark

OF30

Aluminium-Druckguss poliert / *die-cast aluminium, polished*

OF03

single

H x B x T / H x W x D 185 x 42 x 527 mm

21057101

double

H x B x T / H x W x D 185 x 42 x 1415 mm

21057201

double für Plattform / Double leg for platform

H x B x T / H x W x D 185 x 42 x 1166 mm

21057301

Zertifizierungsstelle:

Certification body:



Ausstellungsdatum: 2025-06-02

Date of issue:

Peter Löw

www.tuv.com

TÜVRheinland[®]
Precisely Right.

Anlage zu *Appendix to*

Zertifikatsnummer *Certificate No.*

S 60182183 0001

Berichtsnummer *Report No.:*

DE25EKXI 001

Produkt: Sitzgelegenheit für den nicht-häuslichen Gebrauch

Product: Seating for non-domestic use



zur Befestigung am Zwischenblech des Rahmens oder des Rahmenverbinders für Fuss
For attachment to spacer plate of frame or frame connector for leg

Füße auf Rollen (Ø 100 mm)/ legs on castors (Ø 100 mm)	Artikel Nr. Article no.
Aluminium-Druckguss strukturlackbeschichtet basic dark <i>die-cast aluminium, powder-coated in basic dark</i>	OF30
Aluminium-Druckguss poliert / <i>die-cast aluminium, polished</i>	OF03
single	
H x B x T / H x W x D 214 x 74 x 568 mm	21075701
double	
H x B x T / H x W x D 214 x 74 x 1456 mm	21075801
double für Plattform / Double leg for platform	
H x B x T / H x W x D 214 x 74 x 1207 mm	21075901

Module 80:

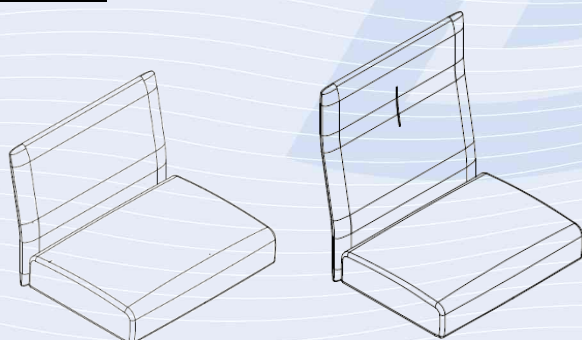

zur werkzeuglosen Montage am Rahmen, bestehend aus Sitz (Tiefe UVW mm) , Y Rückenbügel, Rückenlehne, inkl. Montagematerial

For tool-free mounting on platform; consists of seat (depth STU mm), X back brackets, backrest, incl. assembly materials

Zertifizierungsstelle:

Certification body:



Ausstellungsdatum: 2025-06-02

Date of issue:

Peter Löw

www.tuv.com

TÜVRheinland[®]
Precisely Right.

Anlage zu Appendix to

Zertifikatsnummer Certificate No.

S 60182183 0001

Berichtsnummer Report No.:

DE25EKXI 001

Produkt: Sitzgelegenheit für den nicht-häuslichen Gebrauch

Product: Seating for non-domestic use

Sitz/Rücken-Modul 80 <i>Seat/back module 80</i>	Sitztiefe: 590 mm <i>Seat depth: 590 mm</i>	Artikel Nr. <i>Article no.</i>
H x B x T / H x W x D 640 X 800 x 710 mm Lowback		210555XX
H x B x T / H x W x D 920 X 800 x 710 mm Highback		210563XX

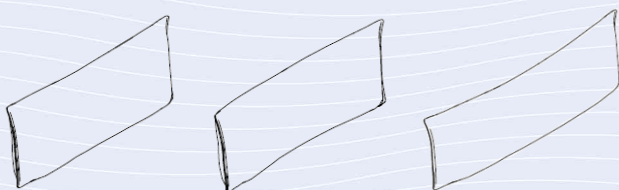

liegen lose am Sitz/Rücken / Sits loosely on seat/back

Lumbalkissen 80 / Lumbar cushion 80	Artikel Nr. <i>Article no.</i>
H x B x T / H x W x D 300 X 700 x 80 mm	210556XX
Lumbalkissen 30° innen / Lumbar cushion 30° concave	Artikel Nr. <i>Article no.</i>
H x B x T / H x W x D 300 x 750 x 80 mm	210622XX
Lumbalkissen 30° aussen / Lumbar cushion 30° convex	Artikel Nr. <i>Article no.</i>
H x B x T / H x W x D 300 x 990 x 80 mm	210626XX

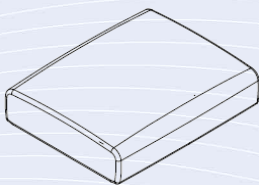

zur werkzeuglosen Montage am Rahmen / For tool-free mounting on platform

Plattform-Modul 80 / Platform module 80	Artikel Nr. <i>Article no.</i>
H x B x T / H x W x D 230 X 800 x 650 mm	210557XX

Zertifizierungsstelle:

Certification body:



Peter Löw

Ausstellungsdatum: 2025-06-02

Date of issue:

www.tuv.com

 **TÜVRheinland**[®]
Precisely Right.

Anlage zu *Appendix to*

Zertifikatsnummer *Certificate No.*

S 60182183 0001

Berichtsnummer *Report No.:*

DE25EKXI 001

Produkt: Sitzgelegenheit für den nicht-häuslichen Gebrauch

Product: Seating for non-domestic use

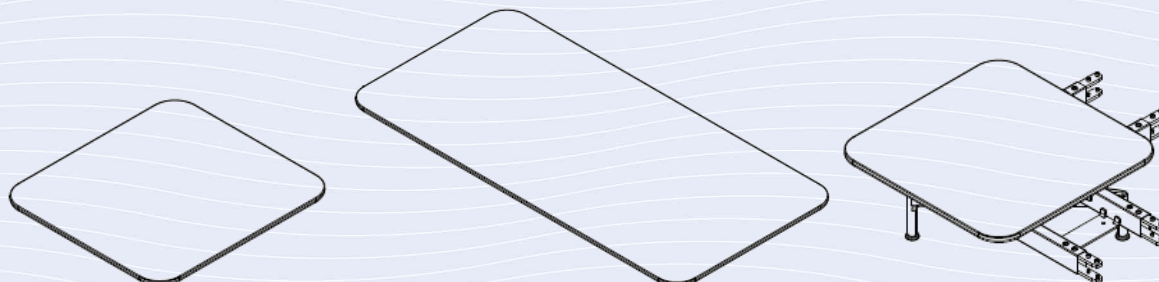

zur werkzeuglosen Montage am Rahmen, Tischplatte inkl. vormontierten Distanzhaltern

For tool-free mounting on frame; table top incl. pre-mounted spacers

Tisch-Modul 80 <i>Table module 80</i>	Radius Tischplatten-Ecken: 90 mm <i>radius of plate corners: 90 mm</i>	Artikel Nr. <i>Article no.</i>
Spanplatte Melamin soft light, ABS-Kante schwarz <i>particle board in melamine soft light, ABS edge black</i>	(19 mm)	A1S52
MDF pulverbeschichtet tiefschwarz <i>MDF powder-coated in basic dark</i>	(25mm)	B1S12
MDF pulverbeschichtet soft light <i>MDF powder-coated in soft light</i>	(25mm)	B1S52
MDF furniert Eiche hell <i>MDF in light oak veneer</i>	(25mm)	C1S17
MDF furniert Eiche schwarz <i>MDF in black oak veneer</i>	(25mm)	C1S50
single		
B x T / W x D 785 x 718 mm		21056801
double		
B x T / W x D 785 x 1606 mm		21056901
double für Plattform / Double for platform		
B x T / W x D 785 x 1357 mm		21057001
Ecktisch 90° / 90° corner table		
B x T / W x D 718 x 718 mm		21056701

Zertifizierungsstelle:

Certification body:

Peter Löw



Ausstellungsdatum: 2025-06-02

Date of issue:

www.tuv.com

 **TÜVRheinland**[®]
Precisely Right.

Anlage zu *Appendix to*

Zertifikatsnummer *Certificate No.*

S 60182183 0001

Berichtsnummer *Report No.:*

DE25EKXI 001

Produkt: Sitzgelegenheit für den nicht-häuslichen Gebrauch

Product: Seating for non-domestic use

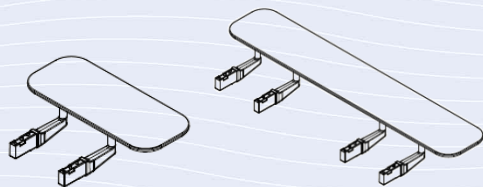

zur Montage an den Rahmenenden, Tischplatte inkl. S Endadapter und Montagematerial
For mounting on frame ends; table top incl. S end adapters and assembly materials

Seitentisch single / Side table, single

B x T / W x D 300 x 718 mm

Artikel Nr.

Article no.

21056401

Seitentisch double / Side table, double

B x T / W x D 300 x 1606 mm

21056501

Seitentisch double für Plattform / Side table, double, for platform

B x T / W x D 300 x 1357 mm

21056601

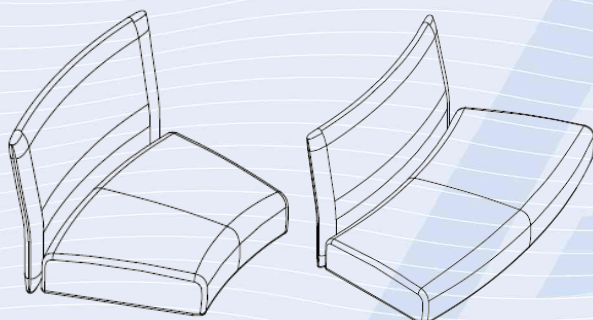

zur Schaffung von 30° Innen- oder Außenkurven, bestehend aus Sitz, 2 Rückenbügel, Rückenlehne, Rahmen und Montagematerial

For creating 30° inward or outward curves; consists of seat, 2 back brackets, backrest, frame and assembly materials

Sitz/Rücken-Modul 30° innen

Seat/back module 30° concave

H x B x T / H x W x D 640 x 900 x 710 mm

Artikel Nr.

Article no.

210621XX

Sitz/Rücken-Modul 30° aussen

Seat/back module 30° convex

H x B x T / H x W x D 640 x 1360 x 710 mm

210625XX

Zertifizierungsstelle:

Certification body:

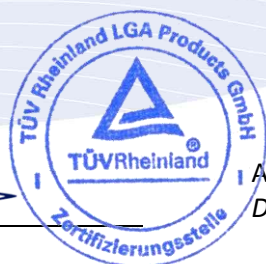

Ausstellungsdatum: 2025-06-02

Date of issue:

Peter Löw

www.tuv.com

TÜVRheinland[®]
Precisely Right.

Anlage zu *Appendix to*

Zertifikatsnummer *Certificate No.*

S 60182183 0001

Berichtsnummer *Report No.:*

DE25EKXI 001

Produkt: Sitzgelegenheit für den nicht-häuslichen Gebrauch

Product: Seating for non-domestic use

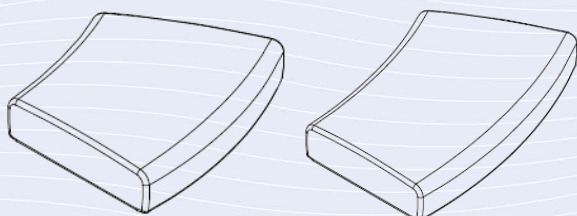

zur Schaffung von 30° Innen- oder Außenkurven, bestehend aus Sitz und Rahmen inkl. Montagematerial
For creating 30° inward or outward curves; consists of seat and frame incl. assembly materials

Plattform-Modul 30° innen

Platform module 30° concave

H x B x T / H x W x D 230 x 900 x 650 mm

Artikel Nr.

Article no.

210623XX

Plattform-Modul 30° aussen

Platform module 30° convex

H x B x T / H x W x D 230 x 1220 x 650 mm

210627XX

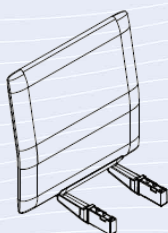

zur Montage an den Rahmenenden, gepolstertes Seitenpaneel inkl. 2 Endadapter und Montagematerial
For mounting on frame ends; upholstered side panel incl. 2 end adapters and assembly materials

Seitenpaneel gebogen / Side panel

H x B x T / H x W x D 630 x 120 x 660 mm

Artikel Nr.

Article no.

210562XX

Accessoires:

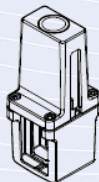

Zertifizierungsstelle:

Certification body:



Ausstellungsdatum: 2025-06-02

Date of issue:

Peter Löw

www.tuv.com

TÜVRheinland[®]
Precisely Right.

Anlage zu *Appendix to*

Zertifikatsnummer *Certificate No.*

S 60182183 0001

Berichtsnummer *Report No.:*

DE25EKXI 001

Produkt: Sitzgelegenheit für den nicht-häuslichen Gebrauch

Product: Seating for non-domestic use

zur Integration von Accessoires am Rahmen zwischen gepolsterten Modulen, Klemmverschluss inkl. Montagematerial

For integration of accessories on frame between upholstered modules; clamp fastener, incl. assembly materials

Halter Aluminium-Druckguss pulverbeschichtet basic dark

Holder Die-cast aluminium, powder-coated in basic dark

H x B x T / H x W x D 181 x 80 x 68 mm

Artikel Nr.

Article no.

21058211

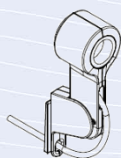

zur Montage am Halter, schwenkbare Steckdosengehäuse zur Aufnahme von 1x Strom oder 2x USB

For mounting on holder; flip-up socket housing for 1x power or 2x USB sockets

Flip-up Socket

H x B x T / H x W x D 197 x 76 x 92 mm

Artikel Nr.

Article no.

21058601

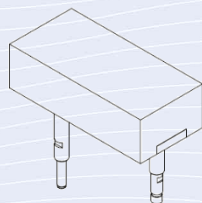

zur Montage am Rahmen zwischen gepolsterten Modulen, Armlehne inkl. Aufnahmeohre und Montagematerial

For mounting on frame between upholstered modules; armrest incl. holder tube and assembly materials

Armlehne / Armrest

H x B x T / H x W x D 115 x 185 x 385 mm

Artikel Nr.

Article no.

210558XX

Zertifizierungsstelle:

Certification body:

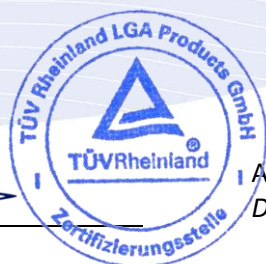

Ausstellungsdatum: 2025-06-02

Date of issue:

Peter Löw

www.tuv.com

TÜVRheinland®
Precisely Right.

Anlage zu *Appendix to*

Zertifikatsnummer *Certificate No.*

S 60182183 0001

Berichtsnummer *Report No.:*

DE25EKXI 001

Produkt: Sitzgelegenheit für den nicht-häuslichen Gebrauch

Product: Seating for non-domestic use

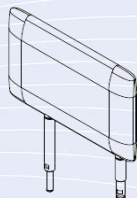

zur Montage am Rahmen zwischen gepolsterten Modulen, Zwischenpaneel inkl. Aufnahme-
rohr und Montagematerial

For mounting on frame between upholstered modules; partition panel incl. holder tube and assembly materials

Zwischenpaneel / Partition panel

H x B x T / H x W x D 305 x 68 x 480 mm

Artikel Nr.

Article no.

210559XX



zur Montage am Halter, Tischplatte inkl. Aufnahme-
rohr und Montagematerial

For mounting on holder; table top incl. holder tube and assembly materials

Tablar fix / Fixed side tray

Platte B x T / Table W x D 220 x 285 mm

Artikel Nr.

Article no.

21058301

Zertifizierungsstelle:

Certification body:

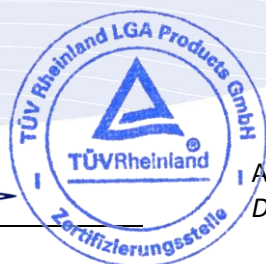

Ausstellungsdatum: 2025-06-02

Date of issue:

Peter Löw

www.tuv.com

TÜVRheinland[®]
Precisely Right.

Anlage zu *Appendix to*

Zertifikatsnummer *Certificate No.*

S 60182183 0001

Berichtsnummer *Report No.:*

DE25EKXI 001

Produkt: Sitzgelegenheit für den nicht-häuslichen Gebrauch

Product: Seating for non-domestic use

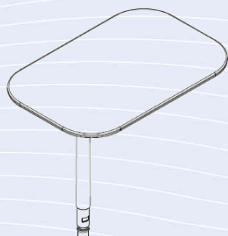

zur Montage am Halter, Tischplatte inkl. Doppelschwenkarm, Aufnahmerohr und Montagematerial
For mounting on holder; table top incl. double swivel arm, holder tube and assembly materials

Schwenktابلar / Swivel tablet

Platte B x T / Table W x D 310 x 470 mm

Artikel Nr.

Article no.

21058501

Screens:



zur Montage an den Rahmenenden im Anschluss an Sitz/Rücken-Module, Screen inkl.] Seitenscreenhaltern und Montagematerial

For mounting adjacent to seat/back modules on ends of frame; screen incl. \ side screen holders and assembly materials

Seitenscreen / Side screen

hoch, H 1110 X B 810 X T 20 mm (S.oberkante vom Boden 1300 mm)

high, H 830 X B 810 X T 20 mm (top edge of s. 1300 mm above floor)

Artikel Nr.

Article no.

21063001

niedrig, H 830 X B 810 X T 20 mm (S.oberkante vom Boden 1020 mm)

low, H 830 X B 810 X T 20 mm (top edge of s. 1020 mm above floor)

21063002

Zertifizierungsstelle:

Certification body:

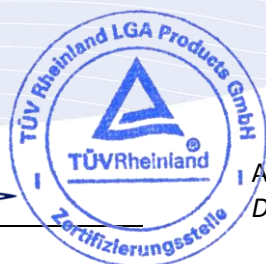

Ausstellungsdatum: 2025-06-02

Date of issue:

Peter Löw

www.tuv.com

TÜVRheinland[®]
Precisely Right.

Anlage zu *Appendix to*

Zertifikatsnummer *Certificate No.*

S 60182183 0001

Berichtsnummer *Report No.:*

DE25EKXI 001

Produkt: Sitzgelegenheit für den nicht-häuslichen Gebrauch

Product: Seating for non-domestic use



zur Montage am Rahmen zwischen gepolsterten Sitz/Rücken-Modulen, Screen inkl. Montagematerial
For mounting on frame between upholstered seat/back modules; screen incl. assembly materials

Zwischenscreen breit / Partition screen, wide

Artikel Nr.

Article no.

hoch, H 1110 X B 810 X T 20 mm (S.oberkante vom Boden 1300 mm)

high, H 830 X B 810 X T 20 mm (top edge of s. 1300 mm above floor)

21063101

niedrig, H 830 X B 810 X T 20 mm (S.oberkante vom Boden 1020 mm)

low, H 830 X B 810 X T 20 mm (top edge of s. 1020 mm above floor)

21063102



zur Montage am Rahmen zwischen gepolsterten Sitz/Rücken-Modulen, Screen inkl. Montagematerial
For mounting on frame between upholstered seat/back modules; screen incl. assembly materials

Zwischenscreen schmal / Partition screen, narrow

Artikel Nr.

Article no.

hoch, H 1110 X B 630 X T 20 mm (S.oberkante vom Boden 1300 mm)

high, H 830 X B 630 X T 20 mm (top edge of s. 1300 mm above floor)

21063201

niedrig, H 830 X B 810 X T 20 mm (S.oberkante vom Boden 1020 mm)

low, H 830 X B 810 X T 20 mm (top edge of s. 1020 mm above floor)

21063202

Zertifizierungsstelle:

Certification body:



Ausstellungsdatum: 2025-06-02

Date of issue:

Peter Löw

www.tuv.com

TÜVRheinland[®]
 Precisely Right.

Anlage zu *Appendix to*

Zertifikatsnummer *Certificate No.*

S 60182183 0001

Berichtsnummer *Report No.:*

DE25EKXI 001

Produkt: Sitzgelegenheit für den nicht-häuslichen Gebrauch

Product: Seating for non-domestic use

Elektrifizierung / Electrification:

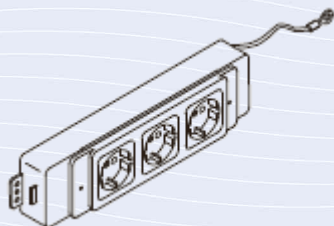

Current Joy Power

DE, AT, NL, ES-Norm mit 300 cm Einspeiskabel / Verbindungskabel
GB norm with 300 cm feed cable / connecting cable

Artikel Nr.

Article no.

85340000

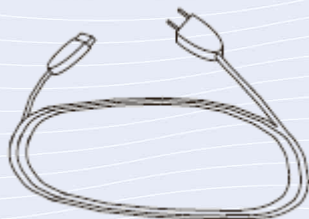

Einspeiskabel L300 / L300 feed cable

DE, AT, NL, ES-Norm, Kunststoff schwarz
GB norm with 300 cm feed cable

Artikel Nr.

Article no.

83301720

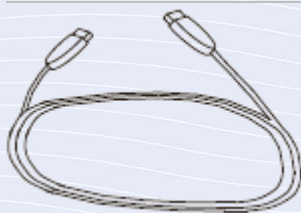

Verbindungskabel / Connection cables

L100 Kunststoff schwarz / *Black plastic*

L200 Kunststoff schwarz / *Black plastic*

L300 Kunststoff schwarz / *Black plastic*

Artikel Nr.

Article no.

85340811

85340911

85341211

Zertifizierungsstelle:

Certification body:



Ausstellungsdatum: 2025-06-02

Date of issue:

Peter Löw

www.tuv.com

TÜVRheinland®
 Precisely Right.

Anlage zu *Appendix to*

Zertifikatsnummer *Certificate No.*

S 60182183 0001

Berichtsnummer *Report No.:*

DE25EKXI 001

Produkt: Sitzgelegenheit für den nicht-häuslichen Gebrauch

Product: Seating for non-domestic use

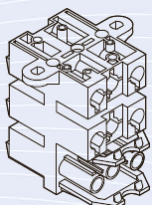

zur Stromversorgung von bis zu 5 Steckdosen
supplies power to up to 5 sockets

Verteilerblock Kunststoff schwarz
Distribution Blackbox Black plastic

H x B x T / H x W x D 60 x 50 x 50 mm

Artikel Nr.

Article no.

85682400

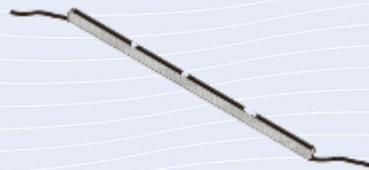

Inklusive 4 Reissverschlüsse
Including 4 zip fasteners

Kabelnetz lang
Cable net long

Polyester basic dark B 30 x L 1500 mm

Polyester basic dark W 30 x L 1500 mm

Artikel Nr.

Article no.

83304002

Polyester grau B 30 x L 1500 mm

Polyester grey W 30 x L 1500 mm

83304012

XX= Standard 00, andere Endungen bei gleicher Konstruktion möglich.

XX= Standard 00, other endings with the same construction possible

Zertifizierungsstelle:

Certification body:

Peter Löw

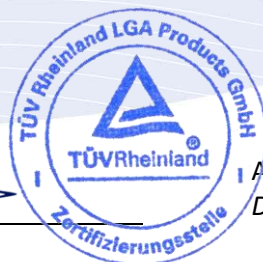

Ausstellungsdatum: 2025-06-02

Date of issue:

 **TÜVRheinland®**
Precisely Right.

www.tuv.com